

Varenummer: 20504HF63M8

Beskrivelse: E+G Magnet m/indvendigt gevind GN 50.4-HF-63-14-M8
Hård ferrit - 200° C, 290N

Mål

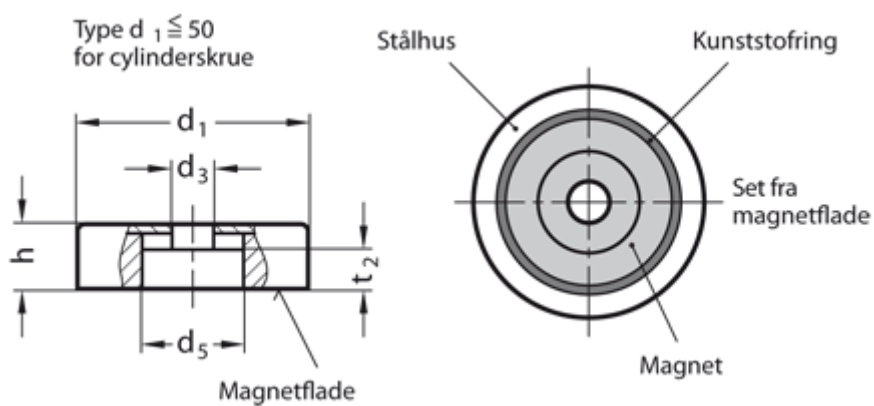

d1 = 63 +0,3/-0,1

d3 = 13

d5 =

h = 14 +0,5/-0,1

Holdekraft N = 290

Materiale = HF Hård ferrit - 200° C

t2 =